

Plattenklemm - Profil 10 T-40

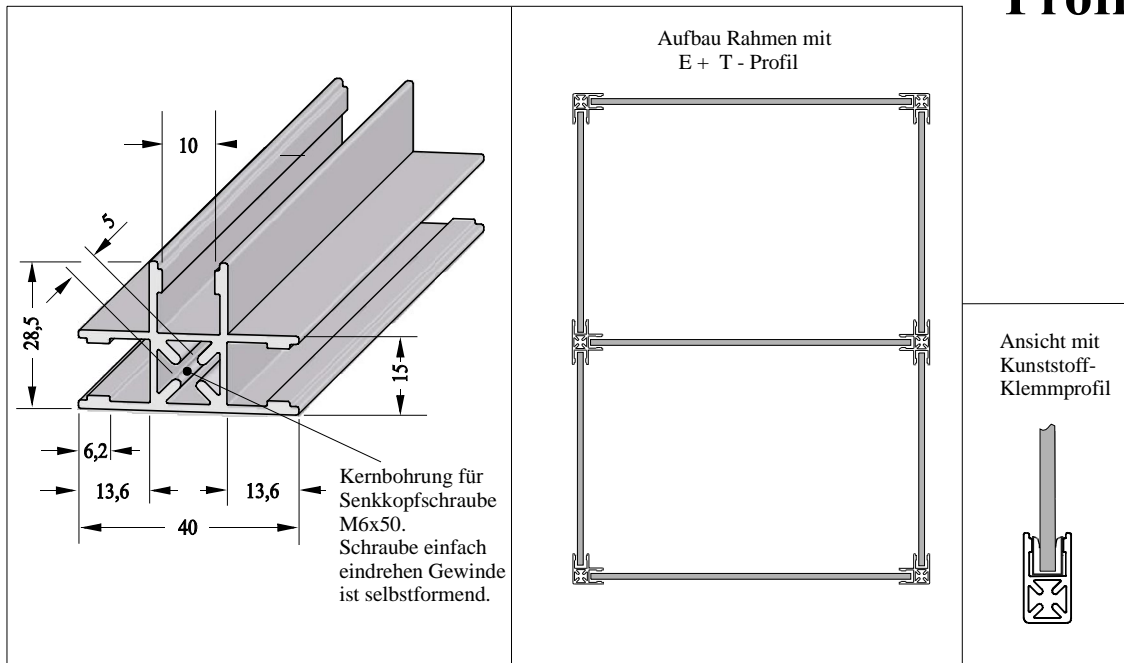

Technische Daten

Al, eloxiert-Natur	
Ix	cm
Wx	cm
Profilfläche	2,70 cm ²
Gewicht	0,73 kg/m

Anwendung

Zum einfassen oder umrahmen von Platten. Plattendicke max. 10 mm, **ohne** Einfaßprofil. Mit Einfaßprofil Nut 10, Art. Nr. **10AEP-S** oder **10AEP-N** können Platten in einer Dicke von **1 - 8 mm** geklemmt werden.

Zum abdecken der Nuten kann das Abdeckprofil Art. Nr. ADP-10G/S oder 10ADP-AL verwendet werden.

Verbindung der **Profile** wird im Anhang unter **technische Daten** Plattenklemmprofile Nut 10 beschrieben

Platten Zuschnittmaß = 23 mm größer, als die lichte Weite, Innenmaß Rahmen.

Beispiel: Lichte Weite Rahmen 1000 x 2000 mm. Zuschnittmaß Platte + 23 mm = 1023 x 2023 mm.

Bestell Nr.

PLKLP10-T40.0
PLKLP10-T40.1
PLKLP10-T40.2
S-PLKLP10

Artikel

Plattenklemmprofil Nut 10 - T
Plattenklemmprofil Nut 10 - T
Plattenklemmprofil Nut 10 - T
Sägeschnitt

Bestelleinheiten

Zuschnitt max. 6000 mm
8 Stangen a 6 m
16 Stangen a 6 m
Gerader Schnitt

Verbindungsvarianten für Plattenklemmprofile Nut 10

1. Verschraubung in Gehrung mit Verbinder, Art. Nr. **PLKLP-10-GV**.
Für Profile U - Form.
(Verbindung Profil-U mit Profil-U in 2x45° (Gehrungsverbindung))
2. Verschraubung mit Senkkopfschrauben M6 und Senkbohrung am Profil.
Für Profile U - Form. (Siehe Verbindung Profil-U mit Profil-U)
3. Mit Verbinder, Art. Nr. **VB-PLKLP10**, und Durchbohrung.
Für Profile-E mit U-Form. (Siehe Verbindung Profil-E mit Profil-U)
4. Mit Verbinder, Art. Nr. **CEV-E5K-NSF4**, mit Bearbeitung.
Kernloch aufbohren, Langloch einfräsen.
Für alle Plattenklemmprofile Nut 10.
(Siehe Verbindung, alle Plattenklemmprofile Nut 10 miteinander)

Techn. Daten Plattenklemm - Profile Nut 10

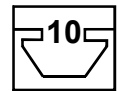

Verbindung Profil-U mit Profil-U in 2x45° (Gehrungsverbindung).

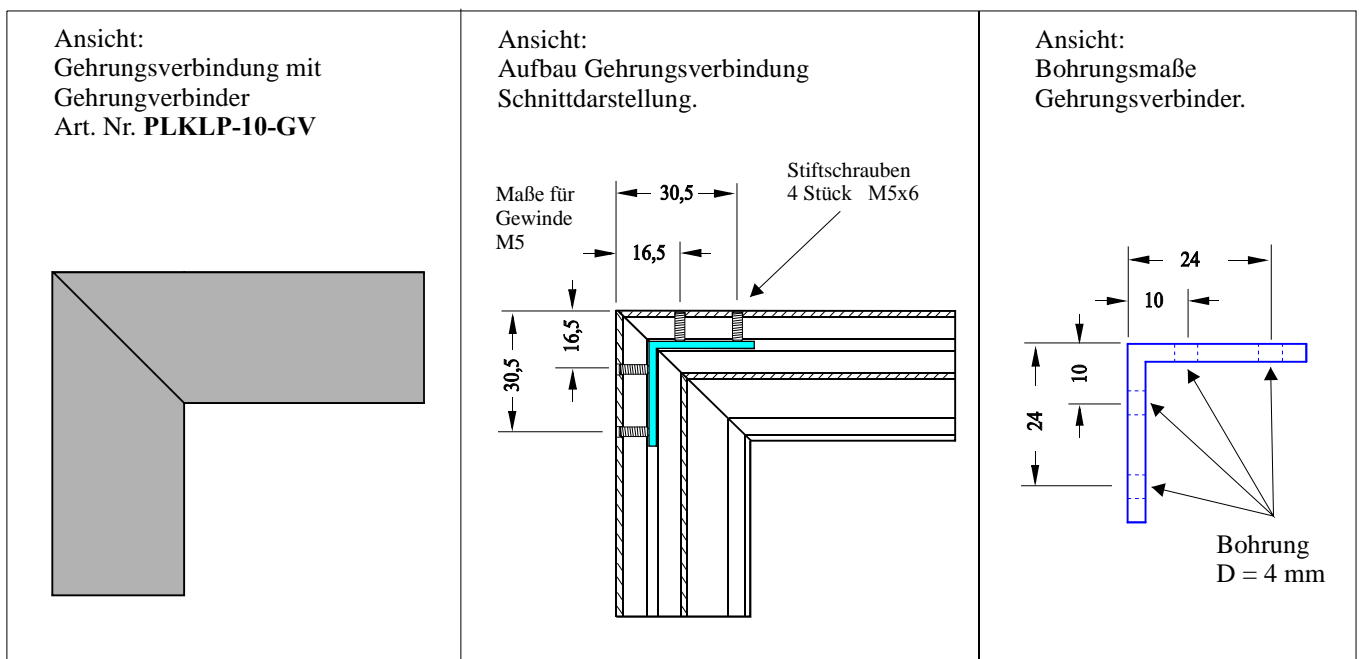

Montageanleitung für Gehrungsverbinder:

1. Bohrungen für Gewinde M5 in die Profile einbringen, Abstand - Kante 1. Bohrung = 16,5 mm, 2. Bohrung = 30,5 mm, Tiefe ca 10 mm.
2. Gewinde M5 einschneiden, ca. 10 mm tief.
3. Winkelverbinder eine Seite in die Profilbohrung einstecken (**im sternförmigen Kern des Profils**), Stiftschrauben leicht anziehen, nur soweit anziehen bis der Winkelverbinder beim Herausziehen blockiert wird.
4. Das zweite Profil auf den Winkelverbinder aufstecken, Schrauben wieder leicht vorziehen, äußere Schrauben zuerst anziehen, immer eine Umdrehung, bis die Profile zusammengezogen werden. Dann die Innenschrauben nachziehen, darauf achten, daß die Profile in Gehrungsposition bleiben. Durch lösen und anziehen der Schrauben kann die Position ausgerichtet werden.
5. **Stiftschrauben** festziehen, **handfest anziehen max. 6 Nm.**
6. Flächenelement in den beiden vormontierten Profilen einsetzen.
7. Jeweils ein Profil - U Form nach dem anderen anmontieren, vorher immer das Kunststoff - Klemmprofil in die Nut des Aluminiumprofils einbringen, bis der Rahmen komplett geschlossen ist.
8. **Stiftschrauben** nochmals festziehen, **handfest anziehen max. 6 Nm.**

Gehrungsverbinder Art. Nr. **PLKLP-10-GV** (Verbinder **inklusive** 4 x Stiftschrauben verz. M5x6 mm, DIN 914)

Verbindung Profil-U mit Profil-U.

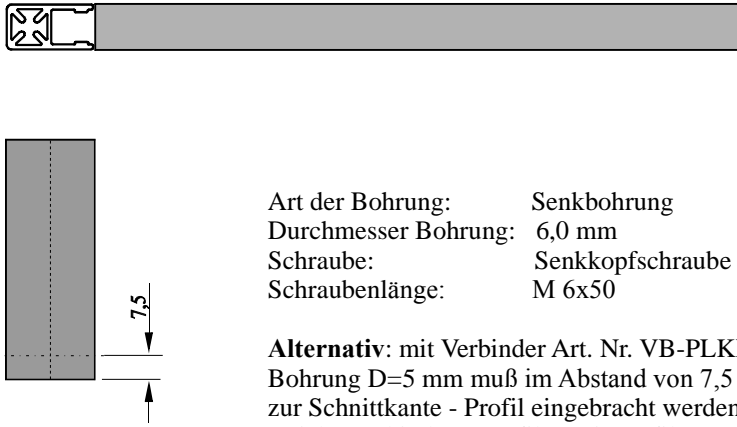
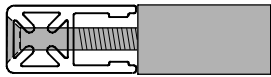
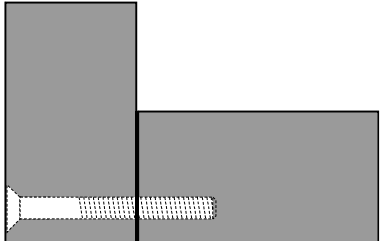
<p>Abstand Bohrung Plattenklemmprofile Nut 10 mm zum Verbinden von zwei Profilen in 90°.</p>  <p>Art der Bohrung: Senkbohrung Durchmesser Bohrung: 6,0 mm Schraube: Senkkopfschraube Schraubenlänge: M 6x50</p> <p>Alternativ: mit Verbinder Art. Nr. VB-PLKLP10 Bohrung D=5 mm muß im Abstand von 7,5 mm zur Schnittkante - Profil eingebracht werden. (Siehe Verbindung Profil-E mit Profil-U)</p>	<p>Ansicht: Verbinderschraube in Profilkern eingedreht.</p>  
---	---

Verbindung Profil-E mit Profil-U.

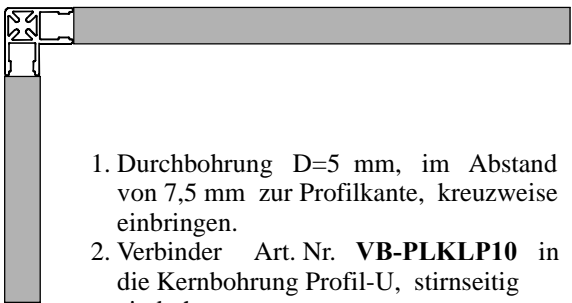
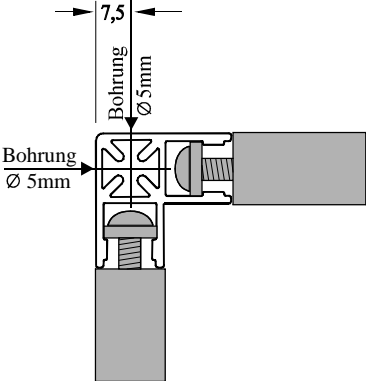
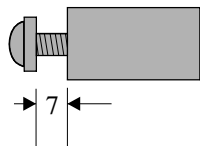
 <ol style="list-style-type: none"> 1. Durchbohrung D=5 mm, im Abstand von 7,5 mm zur Profilkante, kreuzweise einbringen. 2. Verbinder Art. Nr. VB-PLKLP10 in die Kernbohrung Profil-U, stirnseitig eindrehen. Kein Gewindeschneiden nötig. Beim Eindrehen der Schraube M6 in den Profilkern wird das Gewinde selbst geformt. Etwas ÖL auf die Schraube auftragen. Abstand Vierkantplatte zur Schnittkante - Profil ca. 7 mm. 3. Profil-U mit Verbinder ins Eckprofil an einer Seite einschieben, auf Position der Bohrung bringen, Imbusschlüssel durch die Bohrung stecken, in Schraubenkopf eingreifen und Schrauben vorziehen, Profil ausrichten, Verbinderschraube festziehen. 	<p>Bohrung D=5 mm, Abstand Profilkante 7,5 mm.</p> 	<p>Ansicht: Verbinderschraube in Profilkern eingedreht.</p> <p>Verbinder Art. Nr. VB-PLKLP10</p>  <p>Vormontage des Verbinders. Abstand ca. 7 mm.</p>
---	---	--

Montageanleitung der Verbindung aller Plattenklemmprofile Nut 10 miteinander.

1. Kernloch (Vierkant) auf 6,5 mm aufbohren, Tiefe ca. 50 mm
2. Langloch einfräsen, **Abstand 14 mm** zur Profilkante, Langloch **Länge 32 mm**, **Breite 4 mm**, **Tiefe 7 mm**.
Das Langloch dient zum Anziehen der Verbinderschraube.
Das Langloch kann nach Bedarf auch seitlich Li./ Re. in 90° gemäß Skizze - Draufsicht eingebracht werden.
3. Zentralverbinder Art. Nr. **CEV-E5K-NSF4** ins Vierkant Kernloch stirnseitig eindrehen (selbstformend) Verbinder nicht komplett eindrehen, ca. 2 mm über die Schnittkante herausstehen lassen, die **flache Seite** des **Verbinders** zwischen die **Stege** der Kernbohrung ausrichten.
4. Nutenstein stirnseitig in Profil-T einschieben, Nutenstein mit langer Seite am Gewinde voran.
5. Imbusschlüssel mit **Kugelkopf SW 3**, ins Langloch bei Profil-U stecken, auf Verbinder - Schraube drücken bis sich diese löst, Schraube mit Imbusschlüssel greifen und mit Nutenstein im Profil-T verbinden, Schraube leicht vorziehen, Profil-U ausrichten, Schrauben festziehen, **Anzugsmoment max. 3 Nm**.
Achtung Nutenstein des Verbinders ragt ca. 2,5 mm in die Nut des Profils, Ecken des Flächenelementes entsprechend kappen.

Verbindung aller Plattenklemmprofile Nut 10 miteinander

